

КТР-121.01.10

Блок автоматического управления котловыми агрегатами алгоритм 01.10

Краткое руководство

1 Введение

Данное краткое руководство предназначено для ознакомления с элементами интерфейса и конструкцией прибора.

Полная версия руководства по эксплуатации размещена в электронном виде на официальном сайте www.owen.ru.

2 Технические характеристики

Наименование	Значение	
Диапазон напряжения питания	~ 94...264 В (номинальное ~ 230 В)	= 19...30 В (номинальное = 24 В)
Потребляемая мощность, не более	17 ВА	10 Вт
Дискретные входы		
Тип датчика	Механические коммутационные устройства	
Номинальное напряжение питания	230 В	24 В
Аналоговые входы		
Тип датчика	Pt1000/Pt100: $\alpha = 0,00385 \text{ 1/}^\circ\text{C}$ (-200...+850 °C), 100M: $\alpha = 0,00426 \text{ 1/}^\circ\text{C}$ (-180...+200 °C), 4...20 мА, NTC10K R ₂₅ = 10 000 Ом, B _{25/100} = 3950 К (-20... +125 °C)	
Предел основной приведенной погрешности	Pt100/Pt1000: $\pm 1,0 \%$, 100M: $\pm 1,0 \%$, 4...20 мА: $\pm 1,0 \%$, NTC10K: $\pm 1,0 \%$	
Гальваническая развязка	Отсутствует	
Дискретный выход		
Допустимый ток нагрузки, не более	5 А	3 А
Гальваническая развязка	Индивидуальная	
Конструкция		
Тип корпуса	Для крепления на DIN-рейку (35 мм)	
Габаритные размеры	123 × 90 × 58 мм	
Степень защиты корпуса по ГОСТ 14254-2015	IP20	
Встроенный блок питания	= 24 В	-

5 Подключение сигналов

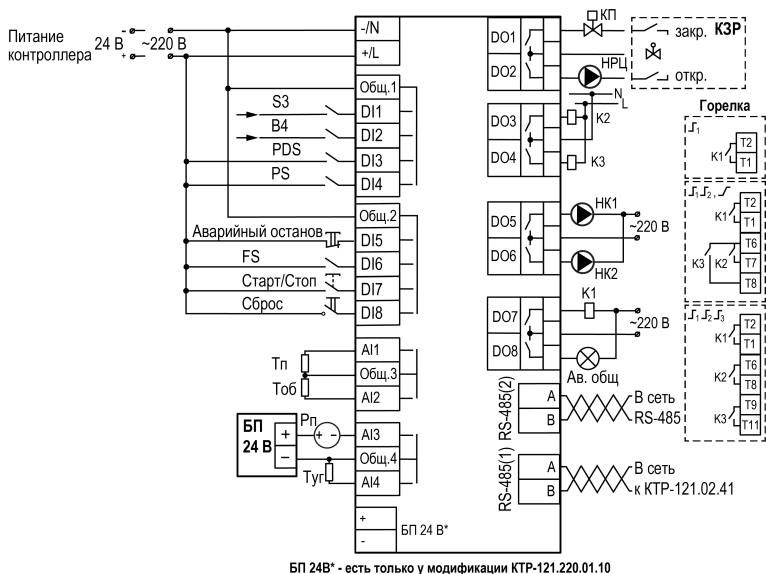

Обозначения на схеме:

- Тп – датчик температуры подачи в подающем трубопроводе;
- Рп – датчик давления теплоносителя в подающем трубопроводе;
- Тоб – датчик температуры в обратном трубопроводе;
- PDS – датчик перепада давления;
- Туг – датчик температуры уходящих газов;
- В4 – подтверждение розжига горелки котла;
- S3 – сигнал аварии горелки котла (НО или НЗ)*;
- Т1Т2 – запрос на розжиг горелки;
- Т6Т7 – первая ступень горелки;
- Т6Т8 – вторая ступень горелки;
- Т6Т7Т8 – модуляция горелки;
- Т9Т11 – третья ступень горелки;
- PS – реле давления в котле (разрежение за котлом);
- FS – реле протока теплоносителя через котел;
- НРЦ – насос рециркуляции;
- НК1 (2) – котловой насос 1 (2);
- К1 – К3 – промежуточные реле;
- КП – клапан протока;
- Аварийный останов – внешняя кнопка аварийный Стоп;

3 Условия эксплуатации

Прибор предназначен для эксплуатации в следующих условиях:

- закрытые взрывобезопасные помещения без агрессивных паров и газов;
- температура окружающего воздуха от минус 20 до +55 °C;
- верхний предел относительной влажности воздуха: не более 80 % при +25 °C и более низких температурах без конденсации влаги;
- допустимая степень загрязнения 1 (несущественные загрязнения или наличие только сухих непроводящих загрязнений);
- атмосферное давление от 84 до 106,7 кПа.

4 Монтаж



ОПАСНОСТЬ

Монтировать прибор должен только обученный специалист с допуском на проведение электромонтажных работ. Во время монтажа следует использовать средства индивидуальной защиты и специальный электромонтажный инструмент с изолирующими свойствами до 1000 В. Компания ОВЕН не несет ответственности за последствия, связанные с несоблюдением требований данного руководства.

Прибор следует монтировать в шкафу, конструкция которого должна обеспечивать защиту от попадания в него влаги, грязи и посторонних предметов.



Рисунок 4.1 – Монтаж



Рисунок 4.2 – Отсоединение съемных частей клемм

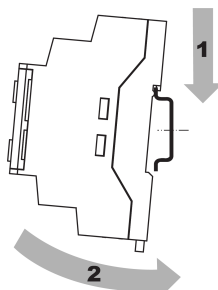

Рисунок 4.3 – Демонтаж

Для монтажа прибора на DIN-рейке следует (см. рисунок 4.1):

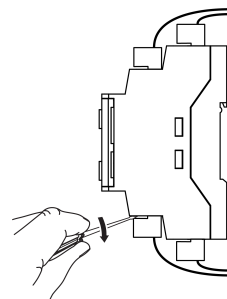
1. Установить прибор на DIN-рейку.
2. С усилием прижать прибор к DIN-рейке и зафиксировать защелку.
3. Присоединить ответные части съемных клеммников.

Демонтаж прибора (см. рисунок 4.3):

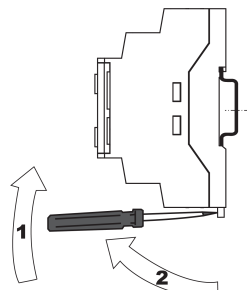
1. Снять ответные части съемных клеммников (см. рисунок 4.2).
2. Отжать отверткой защелку и снять прибор.

- **Старт/Стоп** — внешняя кнопка Старт/Стоп;
- **Сброс** — внешняя кнопка сброса аварии.



ПРЕДУПРЕЖДЕНИЕ

* НО – нормально-открытый.
* НЗ – нормально-закрытый.
В случае необходимости, вместо сигнала «Авария горелки» можно использовать сигнал разрешающей цепи из НО контактов. В качестве источника сигнала аварийного останова котельной, может служить как внешняя кнопка аварии, так и сигналы общекотельных аварий («Пожар», «Загазованность» и пр.).

6 Функциональная схема объекта управления

Объем выполняемых прибором задач управления определяется его настройками. Некоторые из возможных схем объекта управления, определяемые комбинациями настроек, представлены на рисунке 6.1.



ПРЕДУПРЕЖДЕНИЕ

Компоненты функциональной схемы управления выбирается в меню прибора (**Меню** → **Настройки** → **Тип Схемы**).



Рисунок 6.1 – Объект управления

7 Основные элементы управления

На лицевой панели прибора расположены элементы индикации и управления:

- двухстрочный шестнадцатирядный ЖКИ;
- два светодиода;
- шесть кнопок.

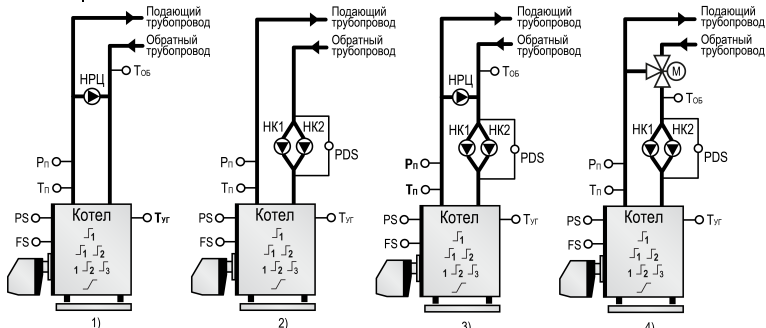
Таблица 7.1 - Назначение кнопок

Кнопка	Назначение
[ALT] + [OK]	Вход в основное меню с Главного экрана
[ALT] + [SEL]	Переход в меню Авария с Главного экрана
[ALT] + [↑] или [ALT] + [↓]	Изменение положения курсора (редактирование параметра)

Таблица 7.2 - Назначение светодиодов

Режим	Светодиод «Работа»	Светодиод «Авария»
Стоп	–	–
Рабочий режим	Светится	–
Тест Вх/Вых	–	Мигает с периодом 2 с
Авария критическая	–	Светится
Авария не критическая	–	Мигает с периодом 1 с

8 Работа прибора



Рисунок 8.1 – Схема переходов между режимами

9 Аварии

Тип аварии	Условие срабатывания	Сброс
Тпр : Ав . Дат	Значение измеряемого сигнала находится вне допустимого диапазона для выбранного типа датчика или обрыв линий связи	Переход в режим Авария
Тпр : Сигнал .	Измеряемое значение температуры подачи превысило настраиваемое значение параметра Тпр сиг	Автоматический сброс в случае снижения значения температуры подачи Тпр сиг - 10

Тип аварии	Условие срабатывания	Сброс
Проток : Авар .	Пропал сигнал от реле протока теплоносителя через котел	
Разреж-е : Авар .	Пропал сигнал от реле давления/разрежения в котле	
НасКот : Авар	Пропал сигнал от реле перепада давления на насосной группе	

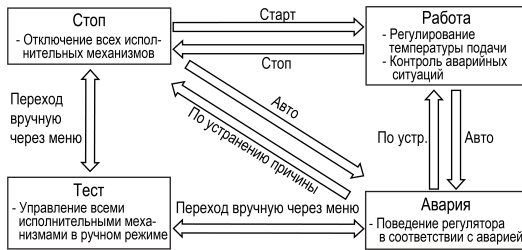
12 Работа с экранами настройки

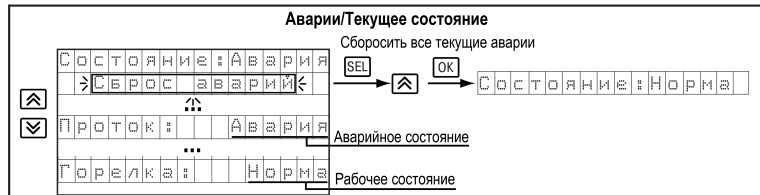
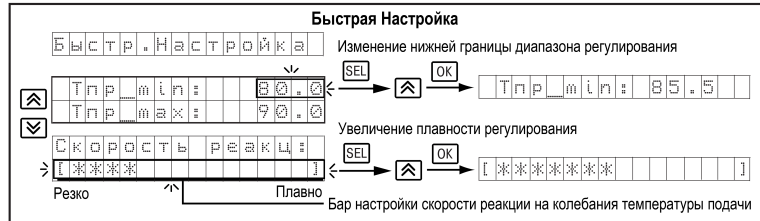
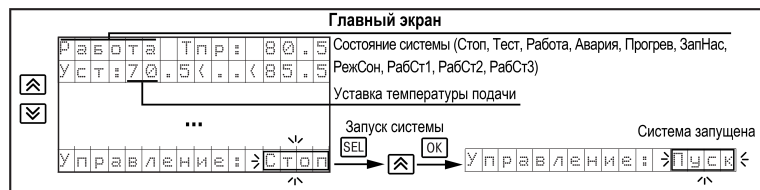

10 Структура меню



Рисунок 10.1 – Схема переходов по меню

В зависимости от выбранных параметров группы настроек **Тип схемы** некоторые пункты меню могут быть скрыты.

11 Аварии (продолжение)

Тип аварии	Условие срабатывания	Сброс
Тпр : Перегр .	Измеряемое значение температуры подачи превысило настраиваемое значение параметра Тпр ав	Автоматический сброс при снижении значения температуры подачи Тпр ав - 10
Рпр : Ав . Дат	Значение измеряемого сигнала находится вне допустимого диапазона для выбранного типа датчика или обрыв линий связи	Переход в режим Авария
Рпр : АвВыше	Измеряемое значение давления теплоносителя вышло за настраиваемый диапазон Рпр max	Вручную, командой сброса аварии после устранения неисправности
Рпр : АвНиже	Измеряемое значение давления теплоносителя вышло за настраиваемый диапазон Рпр min	
Горелка : Авар .	Получен сигнал аварии горелки (обрыв разрешающей цепи) или не пришел сигнал подтверждения работы горелки	

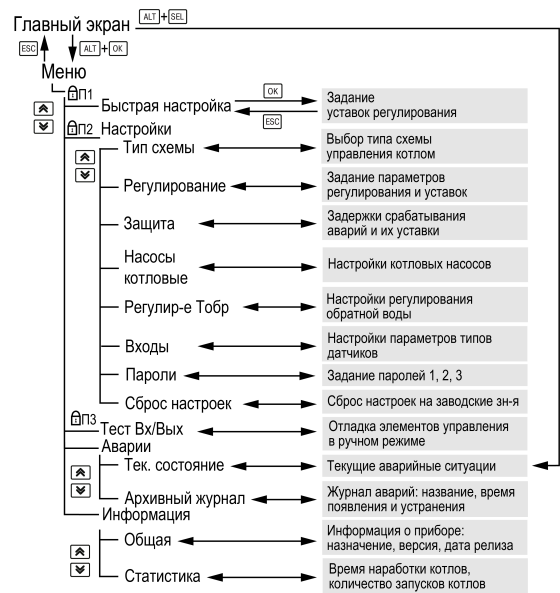
13 Работа с экранами (продолжение)

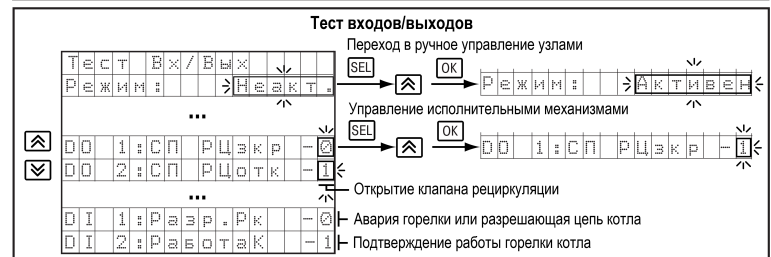
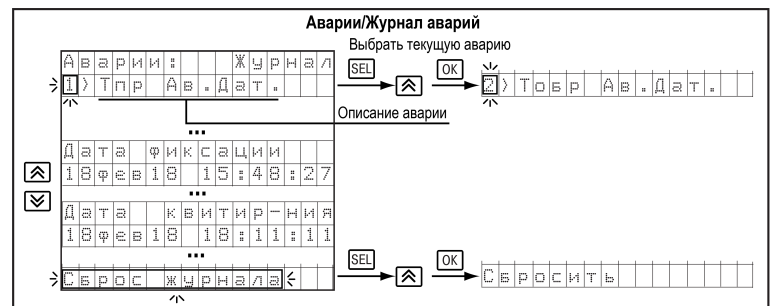

Россия, 111024, Москва, 2-я ул. Энтузиастов, д. 5, корп. 5
 тел.: +7 (495) 641-11-56, факс: +7 (495) 728-41-45
 тех.поддержка 24/7: 8-800-775-63-83, support@owen.ru
 отдел продаж: sales@owen.ru
 www.owen.ru
 per: 1-RU-51892-1.7